

# ワイ目がまわる

Let's Motorize!

マブチの工作教室 2008 Vol.3

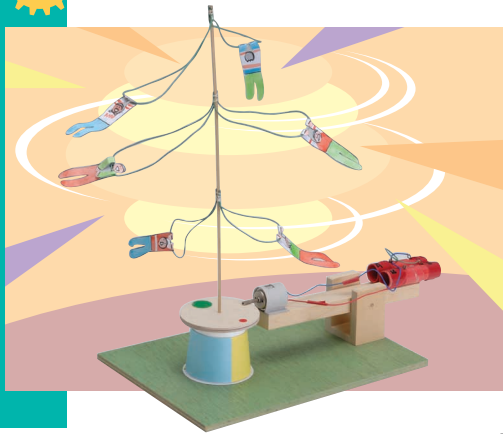

工作難易度 ★★☆☆

誰が一番長くつかまってるかな？いろいろな形の人形を作って引っかけて遊んでね！紙の曲げ方で飛び方も色々です。

使用モーター



RE-260

## 2 組み立てる

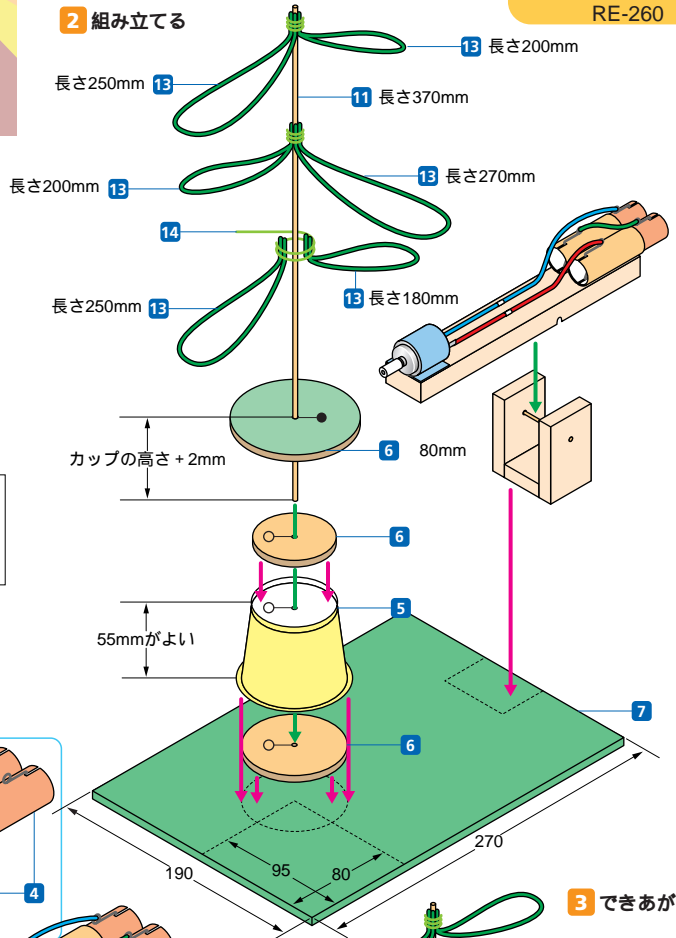

## 部品表

部品代 約1,000円

1	モーター (RE-260)	.....1
2	電池 (単3マンガン電池)	.....2
3	手作りモーターベース	別紙参照
4	つつ型手作り電池ボックス	別紙参照
5	プラスチックカップ (プリン容器など)	.....1
6	段ボール	図参照
7	ベニヤ板 (6~9mm厚)	図参照
8	木板 (15mm厚板)	図参照
9	木板 (10mm厚板)	図参照
10	色画用紙	図参照
11	太竹ひご	図参照
12	ゴムパイプ (内径3mm)	図参照
13	配線材	図参照
14	糸またはワゴム	.....適量

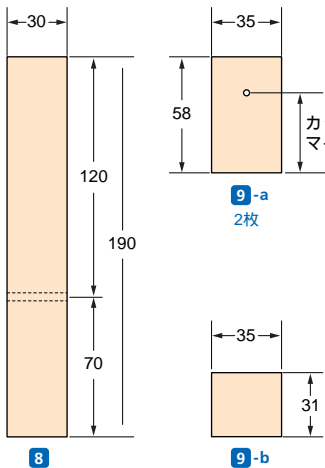
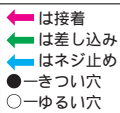

## 1 モーター台を作る

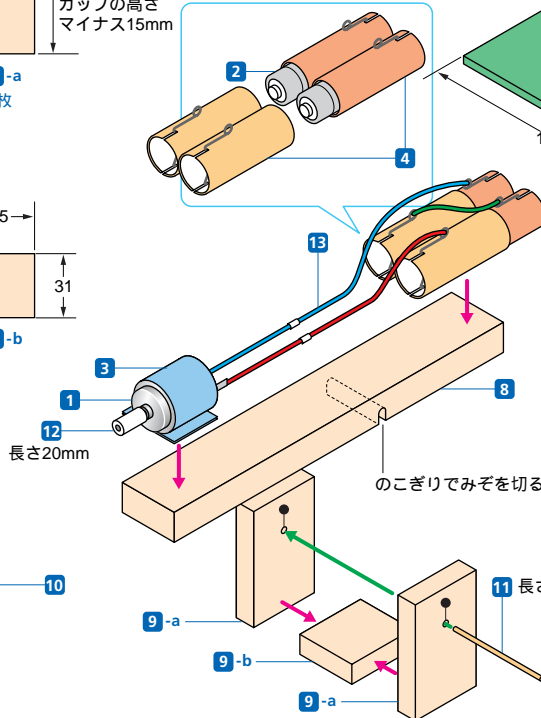

## 3 できあがり

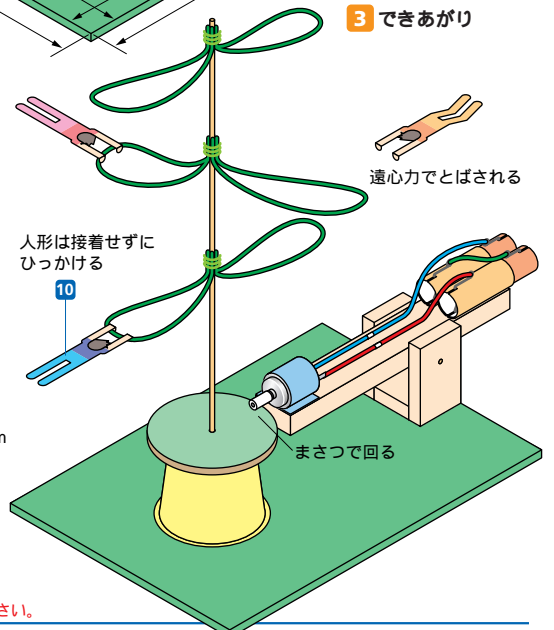

各部品は模型店、DIYショップ等で求めいただけます。部品表を参考に自分のアイデアを活かして挑戦してください。

この型紙を厚紙に貼りつけて、部品の組み立てに活用しよう！

中心で二つに折ってはりあわる

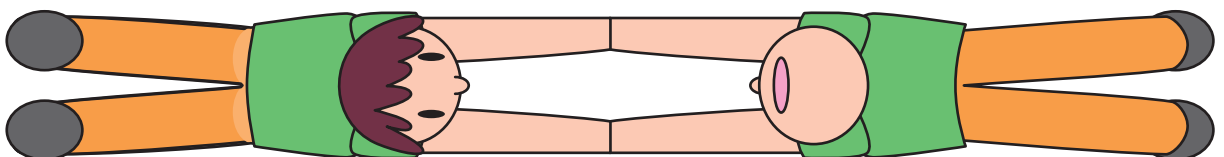
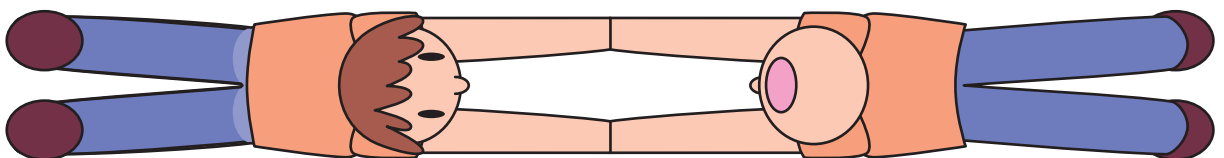
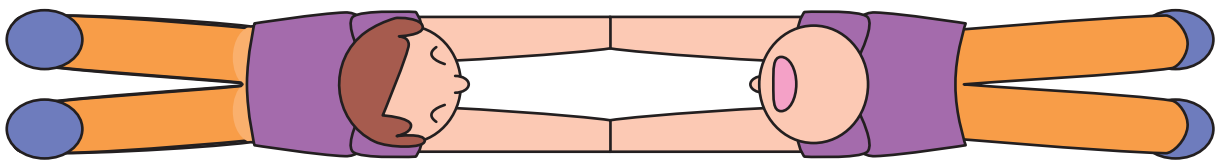
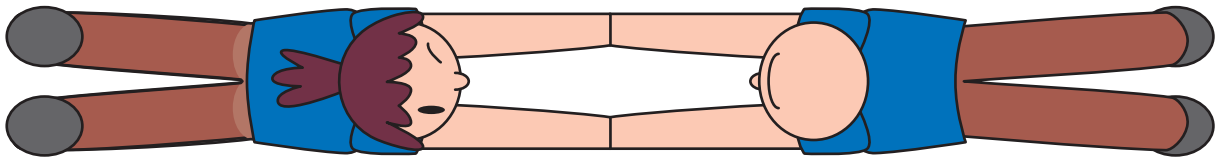
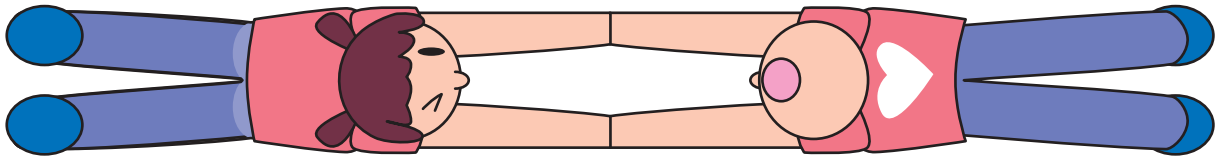
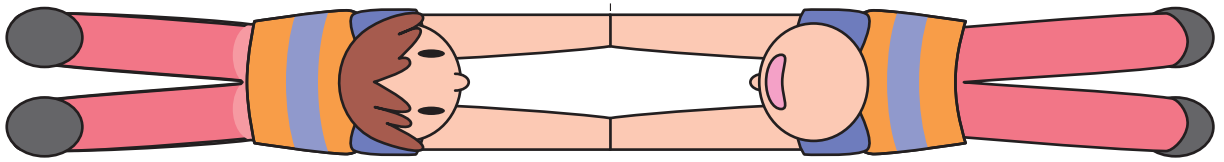

- 切り取り線
- - - - 山折り
- - - - 谷折り