

ビービー・ダービー

Let's Motorize!

マブチの工作教室 2010 Vol.5

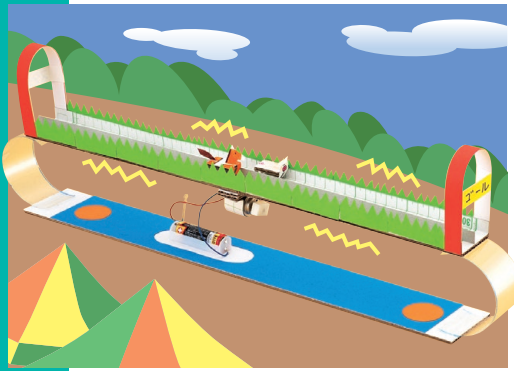

工作難易度 ★★☆☆

ビリビリ振動で馬が走るダービーレース。自分の好きな動物を作って競走だ! 足の角度や重さのちがいでスピードが変わるよ。

使用モーター



RE-140

部品表

部品代 約700円

1	モーター (RE-140)	1
2	電池 (単3)	1
3	スイッチ付電池ボックス (単3・1本用)	1
4	工作用紙	図参照
5	ケント紙	図参照
6	ダンボール	図参照
7	炭酸飲料ペットボトル (1.5リットル)	1
8	消しゴム	1

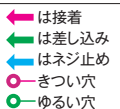

1 バイブレーターを作る

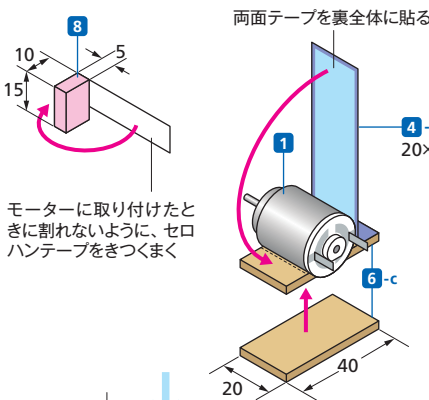

モーターに取り付けたときに割れないように、セロハンテープをぎつとくま

コンパスの針などで穴をあけ、モーターのじくくにぎゅっと押し込む

カッターを入れ、はさみで輪切りにしてから半分にする

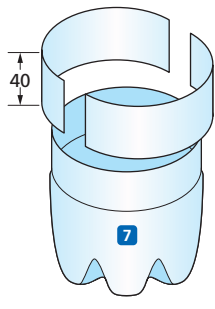

ペットボトルを加工する時は、けがをしないように十分注意しましょう。

4 走る動物を作る

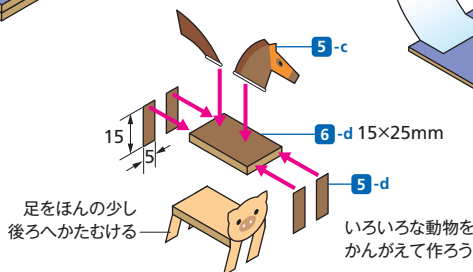

足をほんの少し後ろへかたむける

いろいろな動物をかながえて作ろう

2 コースを作る

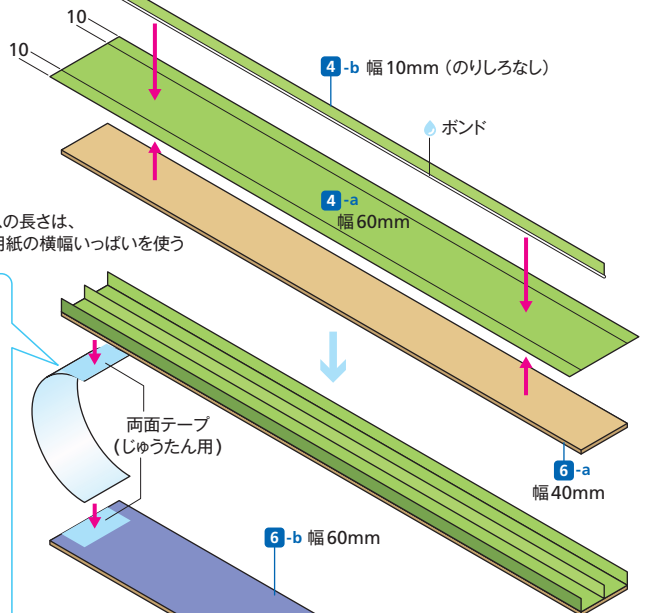

コースの長さは、工作用紙の横幅いっぱいを使う

両面テープ (じゅうたん用)

両面テープ (じゅうたん用)

3 組み立てる

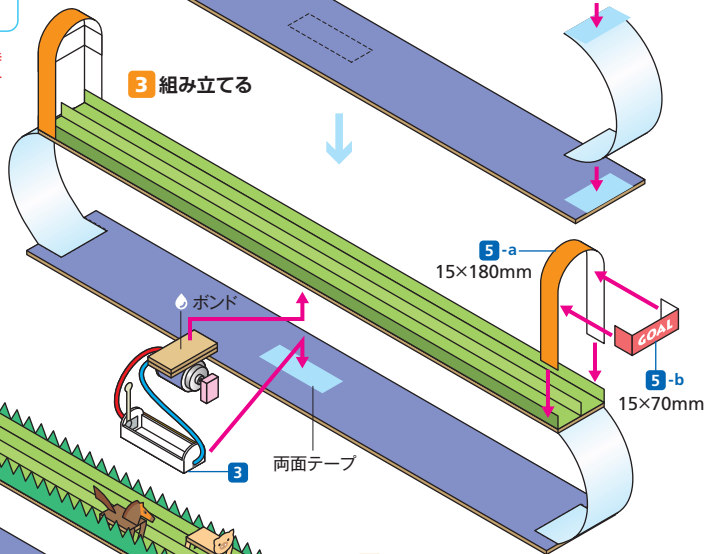

両面テープ

両面テープ

5 できあがり

色画用紙などでコースをかざろう!

※各部品は模型店、DIYショップ等で求めいただけます。部品表を参考に自分のアイデアを活かして挑戦してください。

この型紙を厚紙や木板に貼りつけて、部品の組み立てに活用しよう!

●走る動物 5-c, d

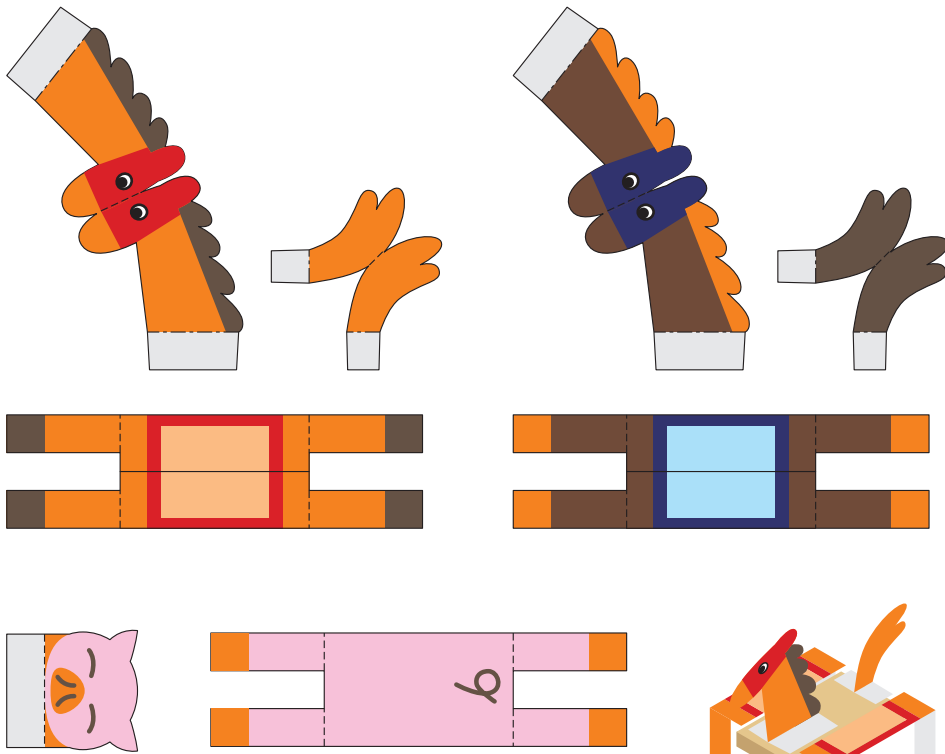

●ゲート 5-a

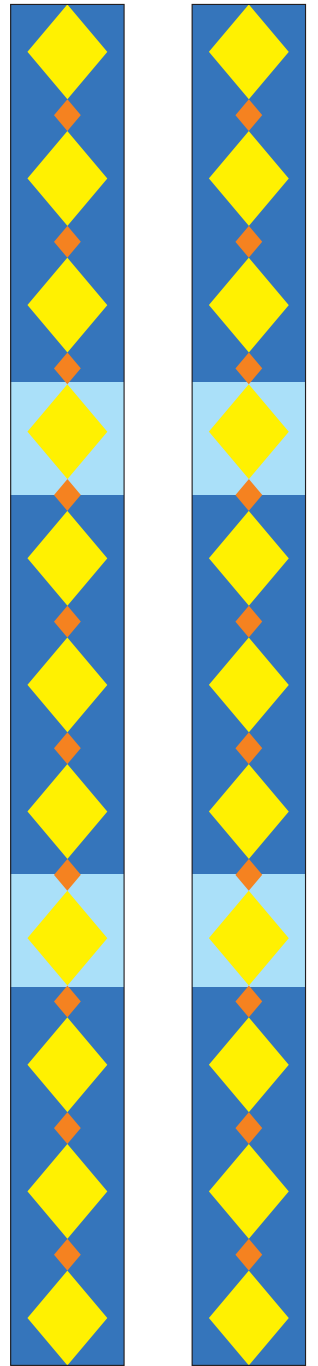

●ゲート 5-b

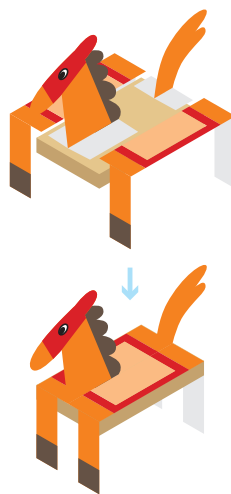

——— 切り取り線
 - - - 山折り
 - - - 谷折り

●コースの飾り ※たくさん印刷してつなぐ

