



# パクパクプテラン



工作のむずかしさ ★★☆☆

用意するもの

部品代 約1,300円

1	モーター (RE-280RA モーターベース・二段式プーリー付き)	1個
2	単3アルカリ乾電池	1個
3	スイッチ付き電池ボックス (単3・1本用)	1個
4	工作用紙 (厚さ約0.4mm)	A3・1枚
5	スチレンボード (厚さ5mm)	A4・1枚
6	スチレンボード (厚さ3mm)	A4・1枚
7	ケント紙 (厚さ約0.2mm)	A3・1枚
8	竹串または竹ひご	作り方参照
9	透明プラ棒またはアクリル棒 (直径2mm)	作り方参照
10	輪ゴム (No.18)	2個

恐竜世界の空の王者プテラノドン。獲物をねらっているかのように、口をパクパクさせながら羽ばたきます。



使用モーター RE-280RA

必ず二段式プーリーとモーターベースのついた写真と同じモーターを使用してください。

## 作り方

凡例

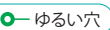
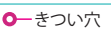

接着はすべて両面テープ

### 1 部品を切り出す

(縮尺:4分の1 / 単位:mm)

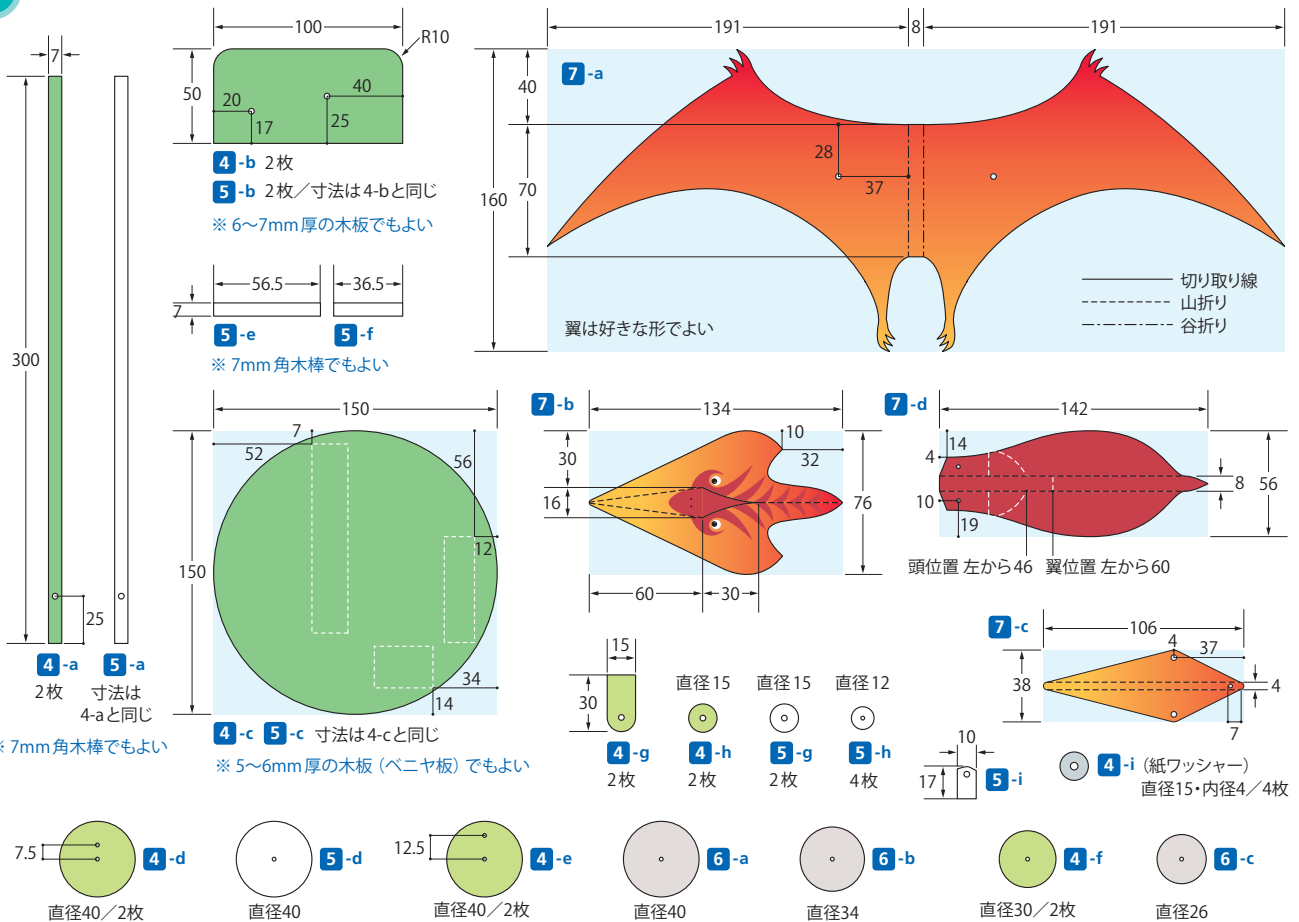

2 土台を作る

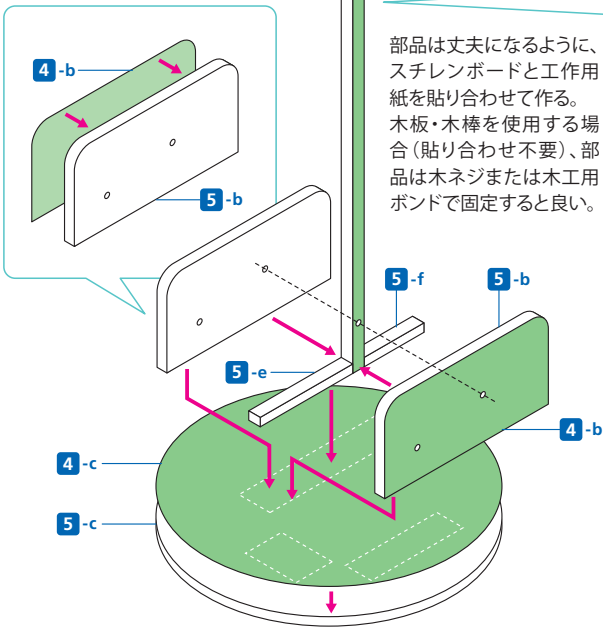

2 プーリーを作る

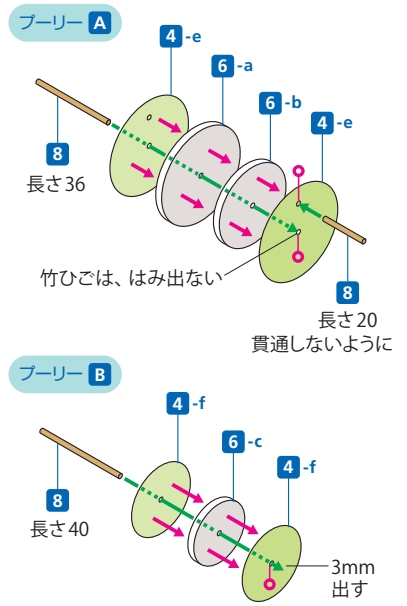

3 プーリーと回転板を取り付ける

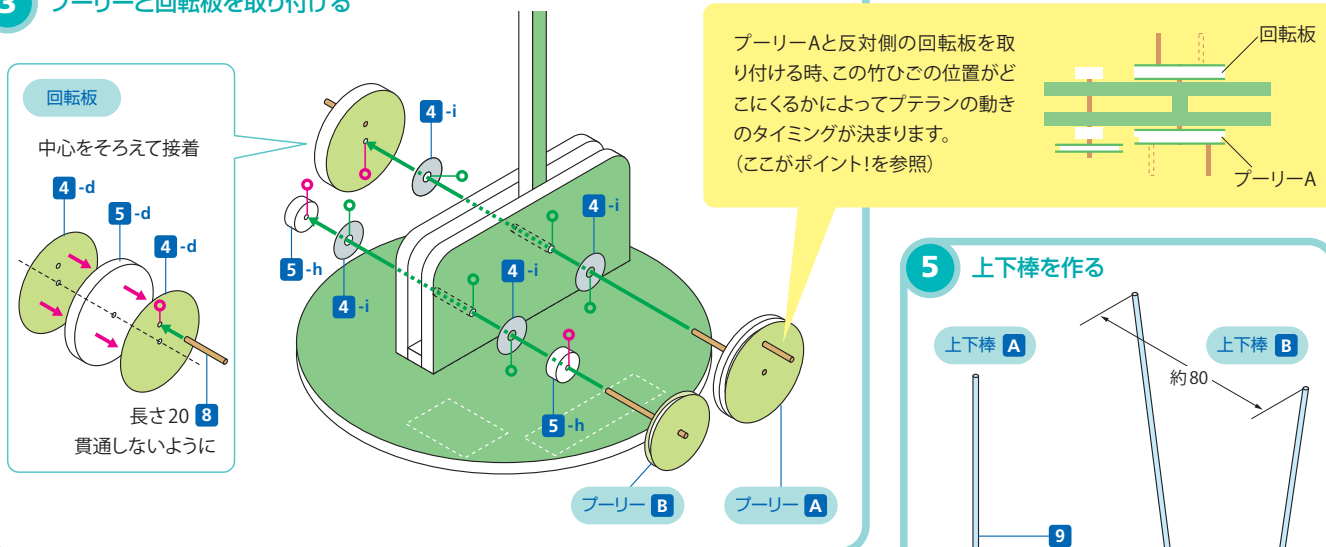

4 モーターを取り付けて輪ゴムをかける

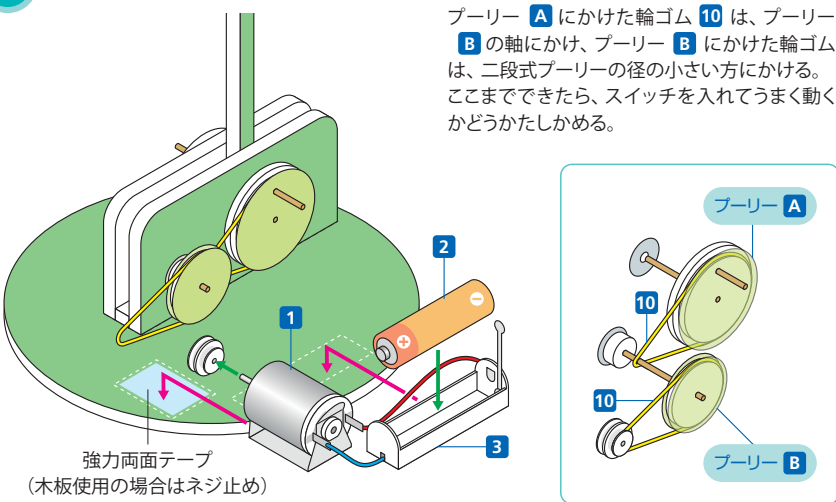

5 上下棒を作る

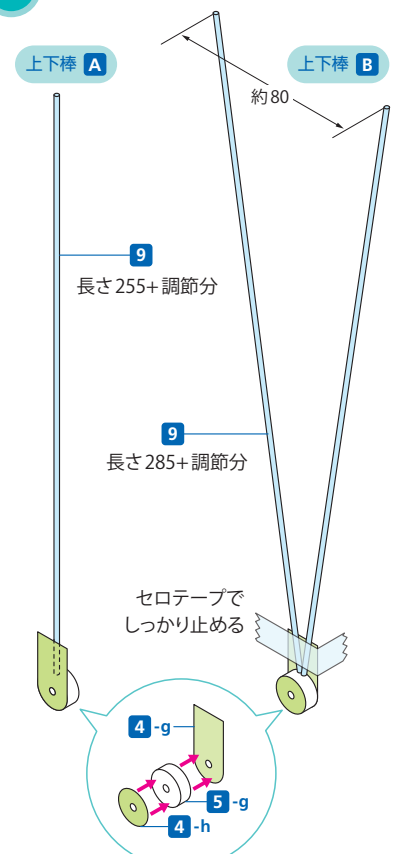

6 プテランの部品を作る

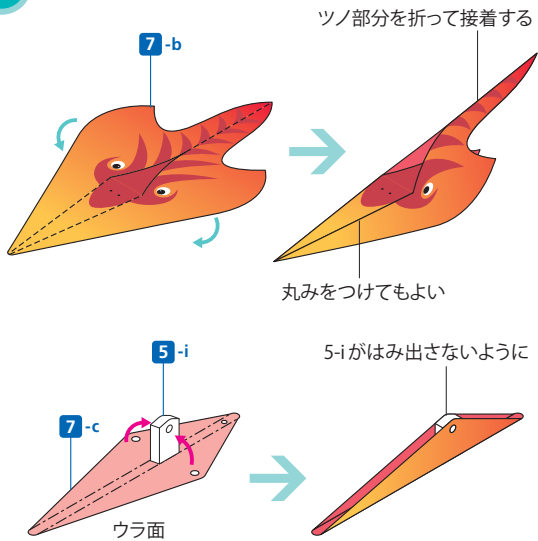

7 プテランを取り付ける

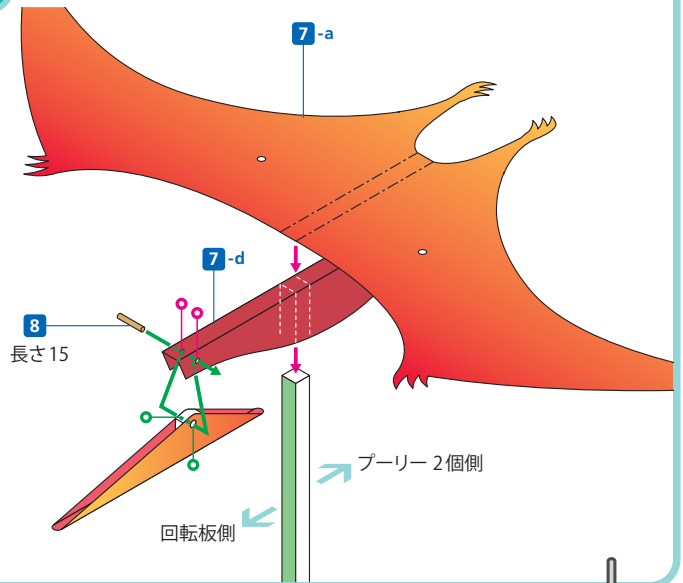

8 組み立てる

つばさの穴にアクリル棒を通し、つばさをはさんで上と下にセロテープを何回もまきつけ、ストッパーにする。

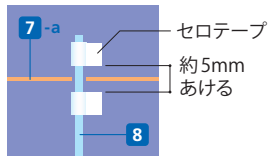

ここがポイント!

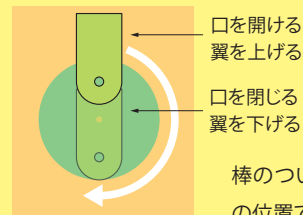

棒のついた部品の回転板上の位置で、口とつばさの動きが決まります。好みのタイミングに調整してみよう!



まず、セロテープを仮止めし、上下棒を回転板にセットして手で動かしてみる。テープの位置を調節してうまく動くようになったら、アクリル棒の調節分をカットする。

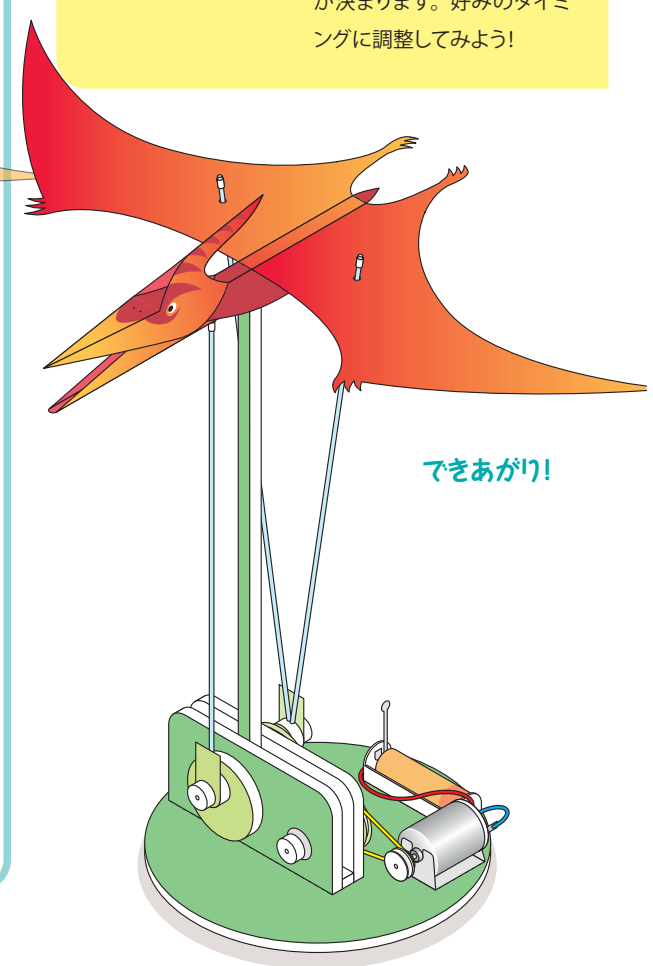
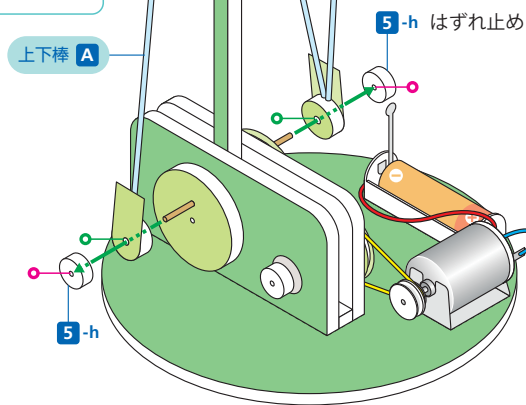

●土台

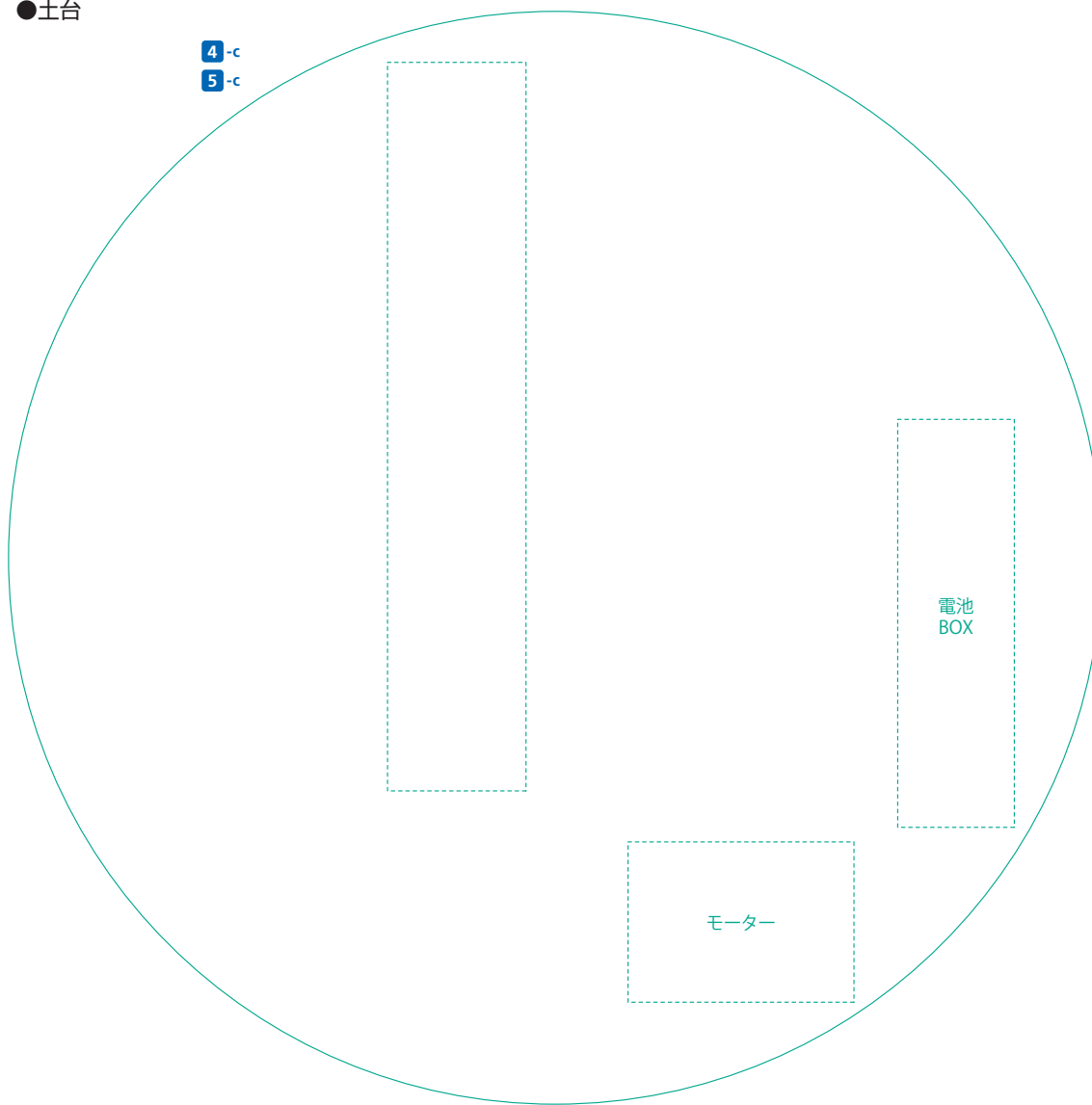

4-c  
5-c

●支柱

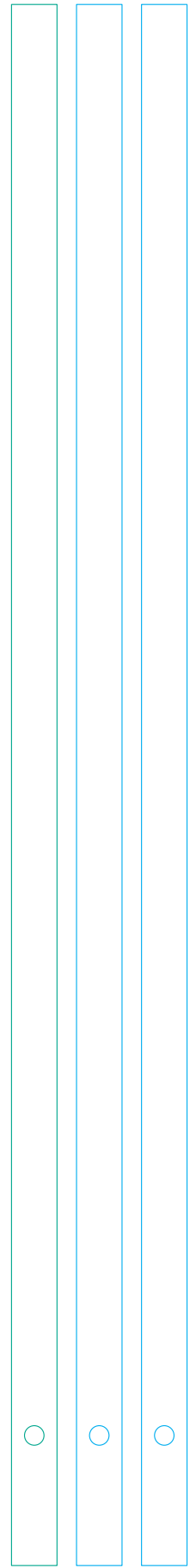

5-b

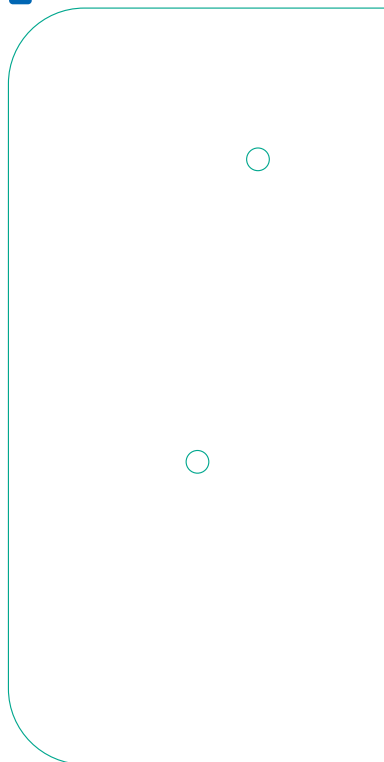

5-b

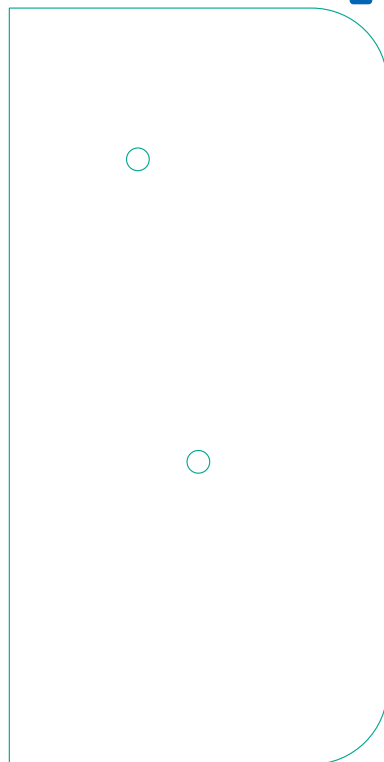

5-e



5-f



5-a

4-a

●プーリー A

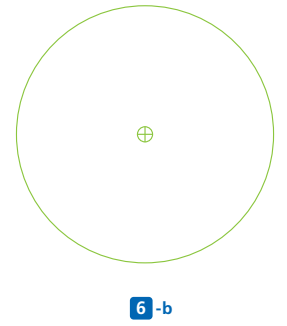
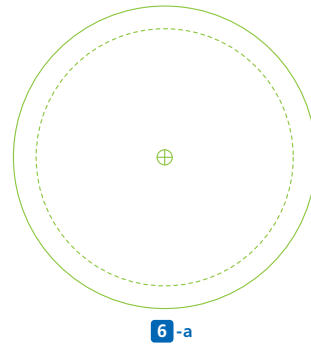
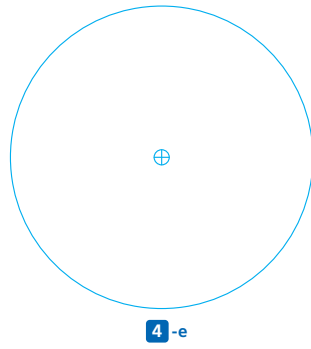
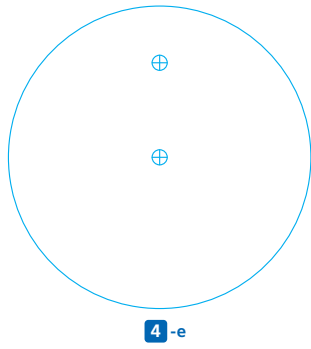

●プーリー B

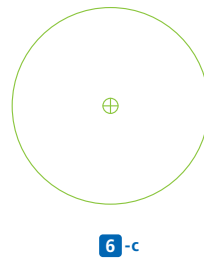
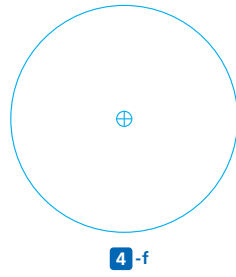
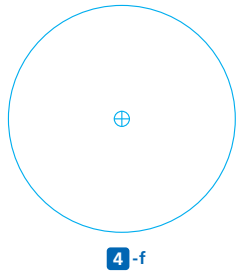

●紙ワッシャー

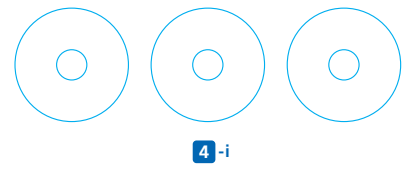

●回転板

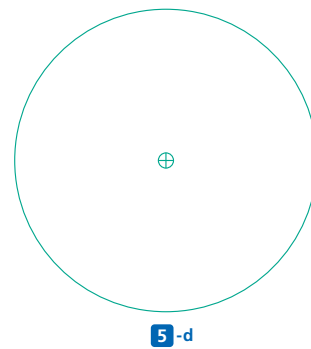
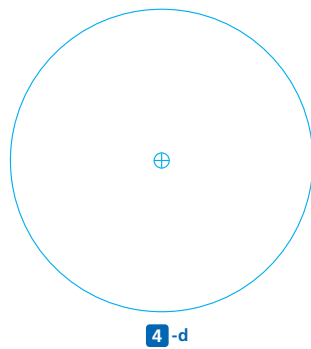
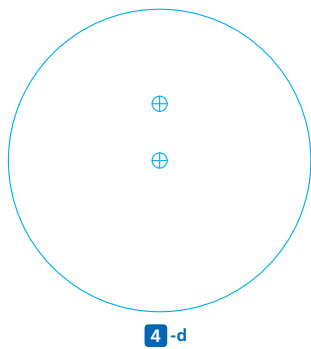

●口部品

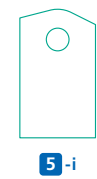

●上下棒

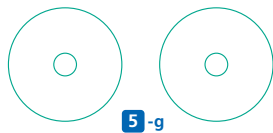
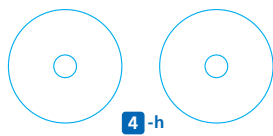
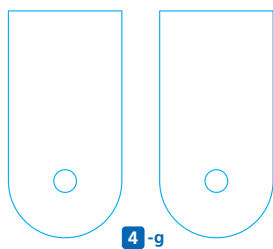

●はずれ止め



5-h

4-b

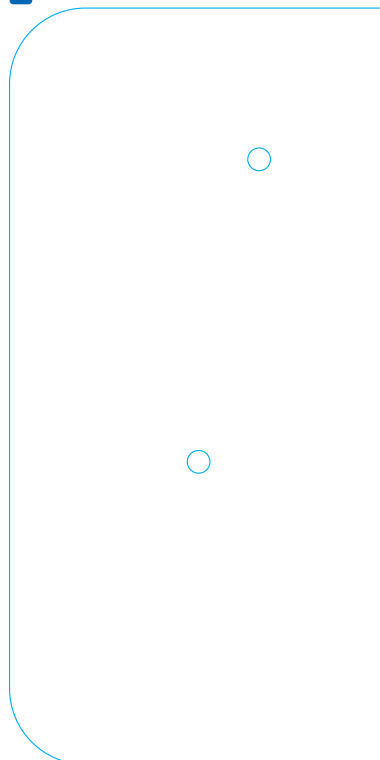

4-b

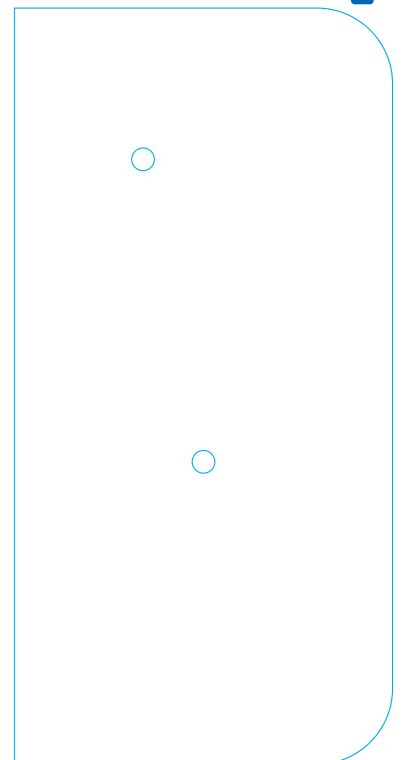

●プテラン・頭とボディ

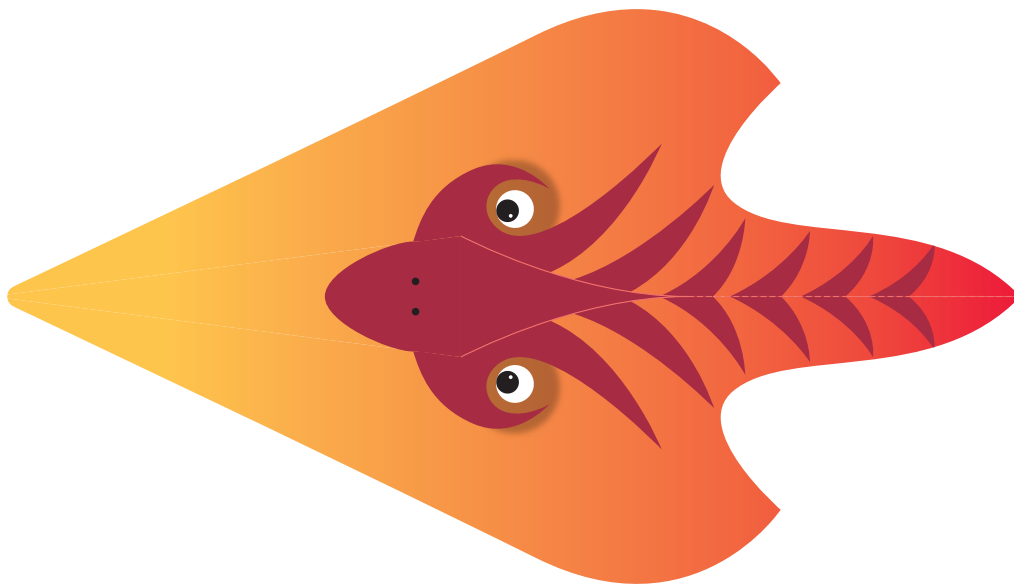

7-b

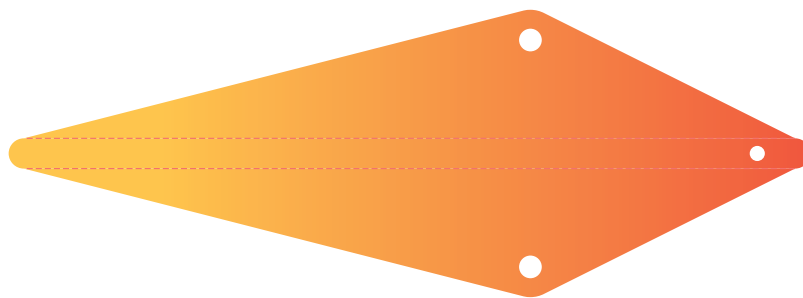

7-c

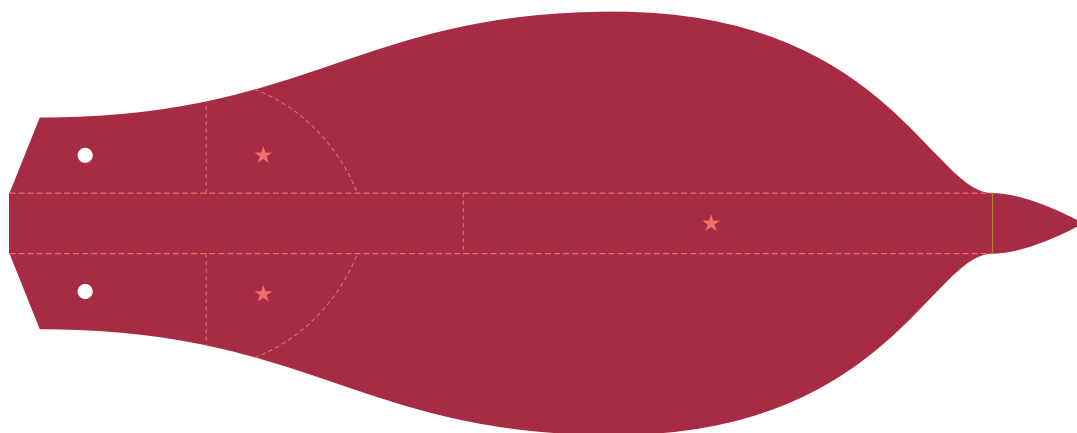

7-d

- 切り取り線
- 山折り
- - - - 谷折り
- ★ のりしろ

●プテラン・つばさ

