

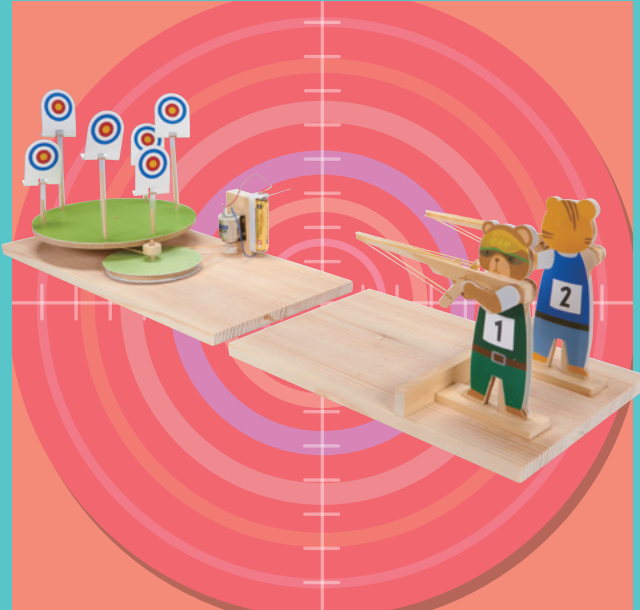

# ゴム鉄砲の ライフル射撃



工作のむずかしさ ★★☆☆

用意するもの

部品代 約2,500円

1	モーター (RE-140RA モーターベース・二段式プーリー付き)	1個
2	単3アルカリ乾電池	1個
3	スイッチ付き電池ボックス (単3・1本用)	1個
4	木板 (厚さ12mm)	作り方参照
5	木板 (厚さ7mm)	作り方参照
6	木板 (厚さ5mm)	作り方参照
7	木板 (厚さ2mm)	作り方参照
8	竹ひご (直径約3mm)	作り方参照
9	竹ひご (直径約2mm)	作り方参照
10	ペーパークラフト用紙 (厚さ約0.2mm)	A4・2枚
11	細ストロー	3本
12	輪ゴム (No.16)	適量
13	パイプ (スペーサー等) 内径φ3.2mm×長さ20mm	1本
14	工作用紙 (厚さ約0.4mm)	A3・1枚
15	輪ゴム (No.18)	2個

端に当たればクルリと回り、うまく当たればパタンと的が倒れるぞ！自分たちだけの点数ルールで競争だ！



使用モーター RE-140RA

必ず二段式プーリーとモーターベースのついた写真と同じモーターを使用してください。

## 作り方

凡例

← 接着

← 差し込み

← ネジ止め

○ きつ穴

○ ゆる穴

接着は木工ボンドや両面テープ

### 1 部品を切り出す

(縮尺: 4分の1 / 単位: mm)

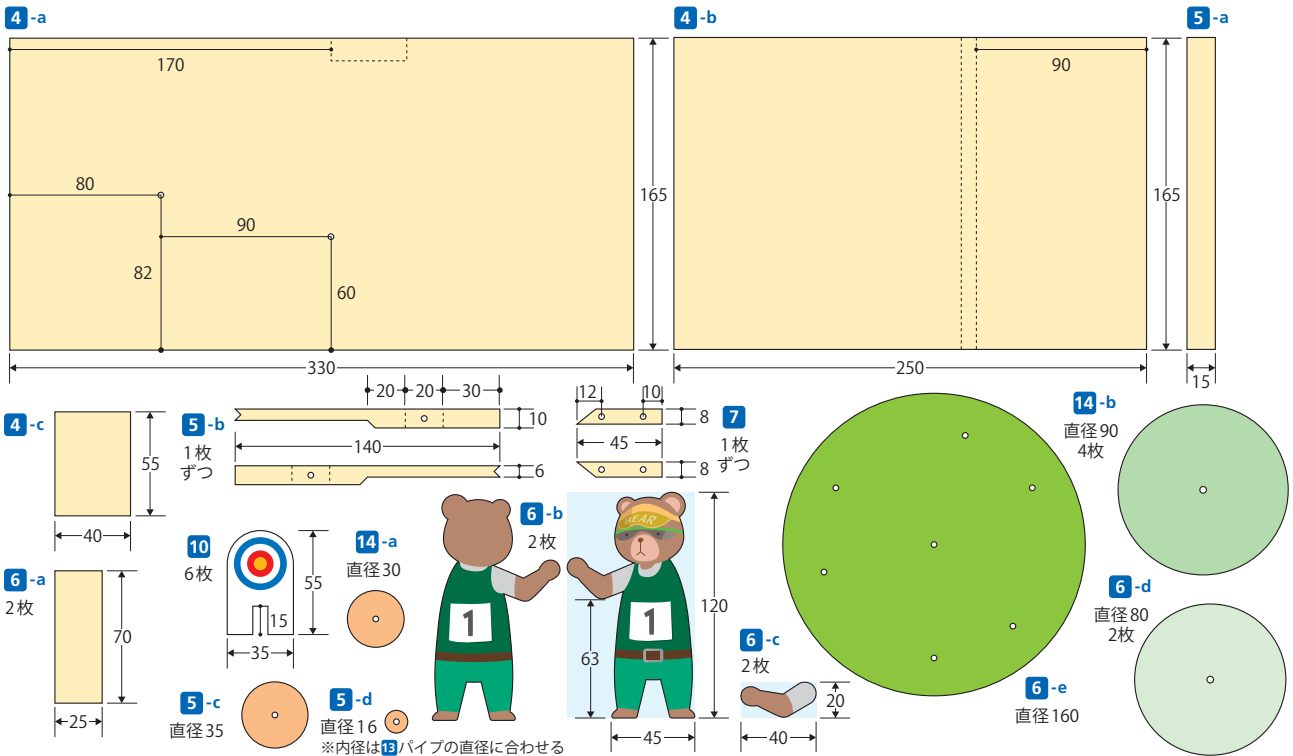

2 土台とプーリーを作る

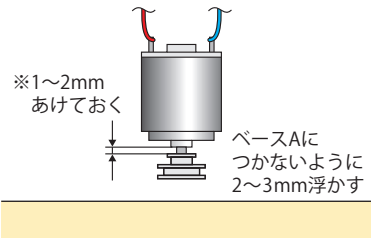
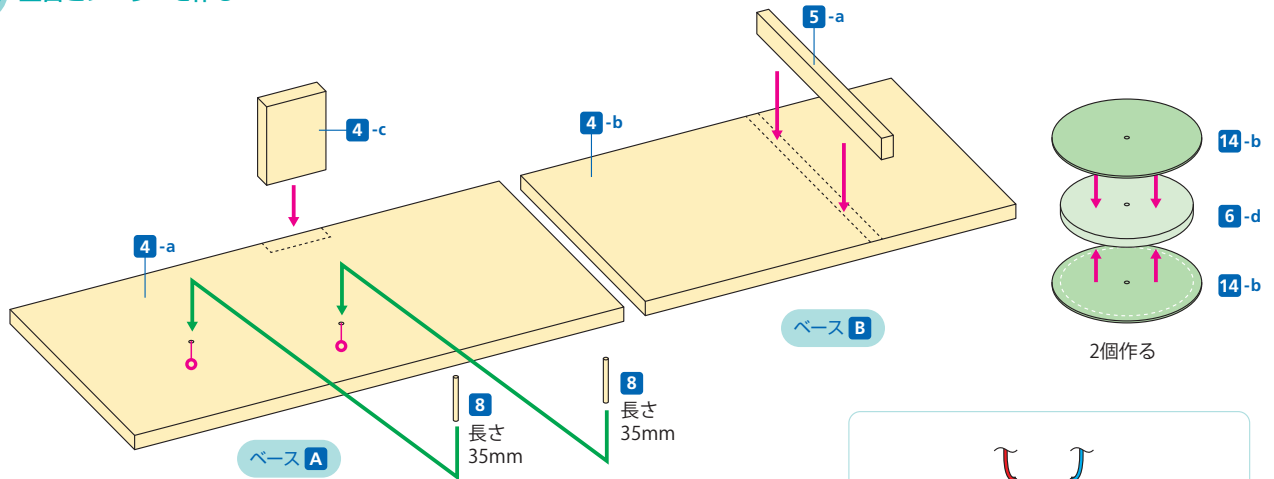

3 プーリーとモーターを取り付ける

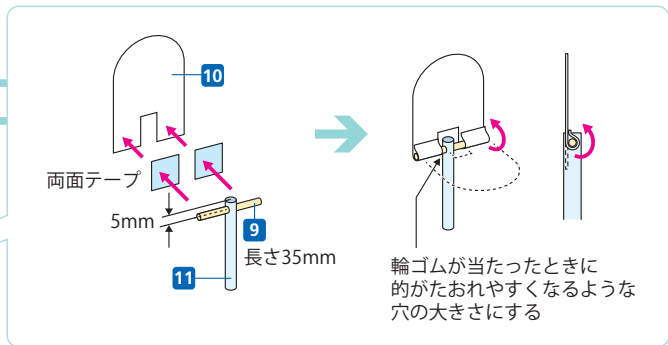
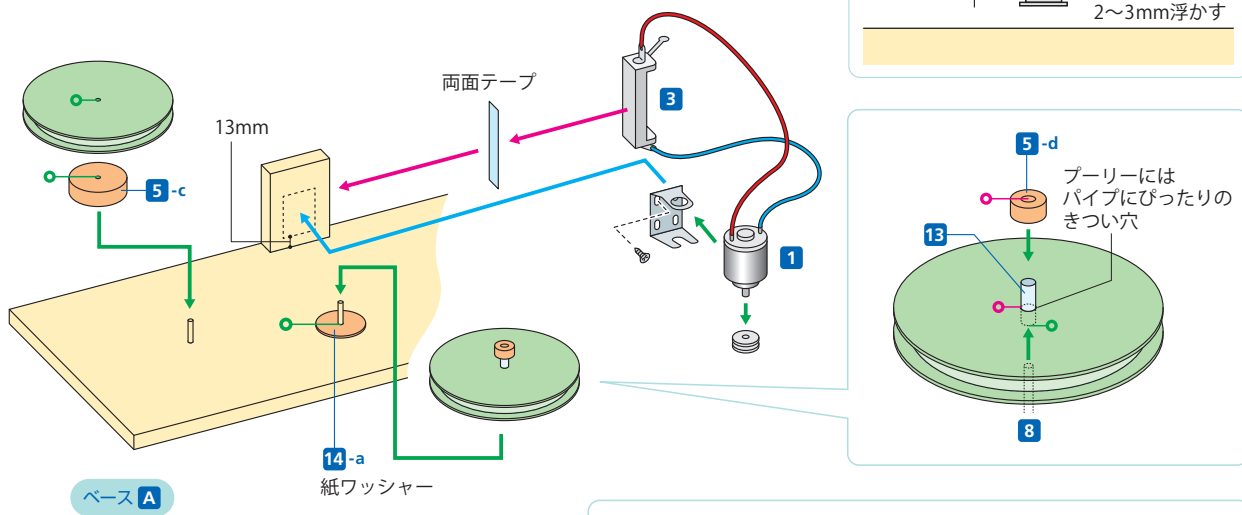

4 的をセットする。

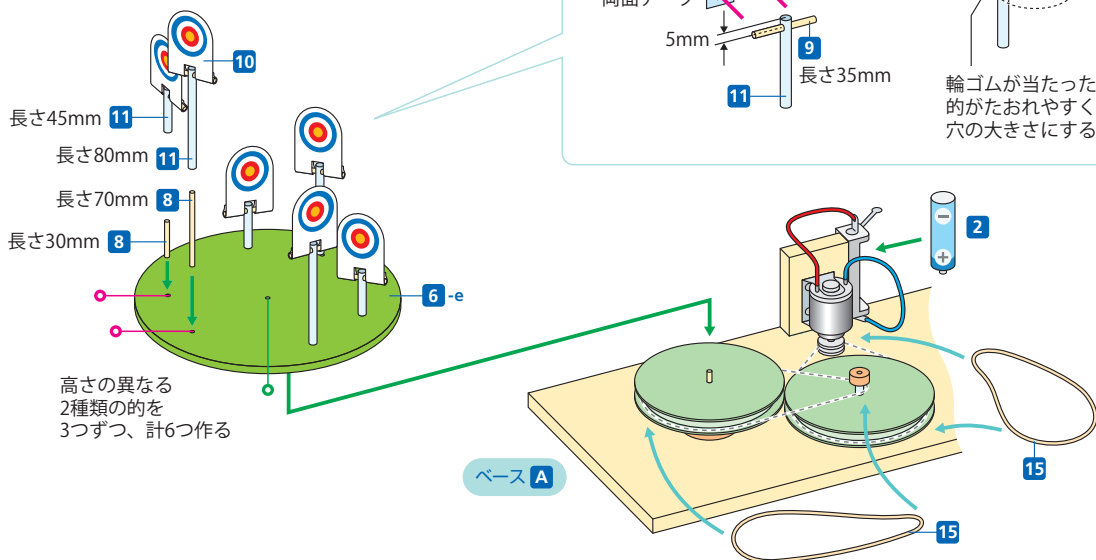

5 ライフル銃を組み立てる

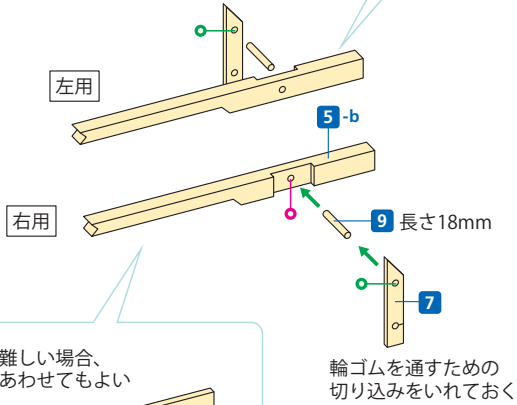
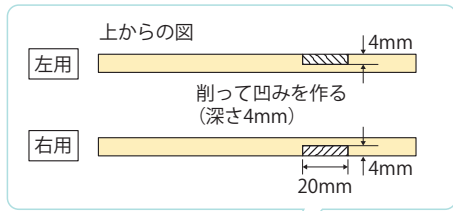

削るのが難しい場合、  
板を貼りあわせてもよい

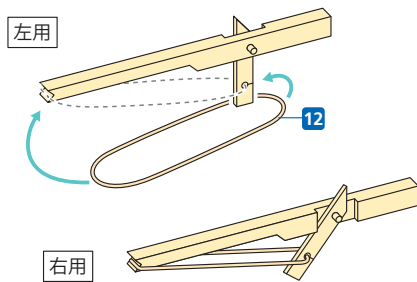
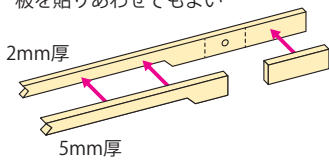

6 動物にライフル銃を取り付け、土台にセットする

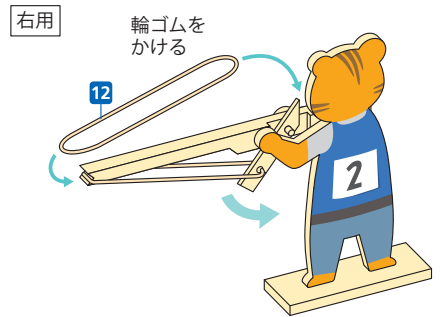
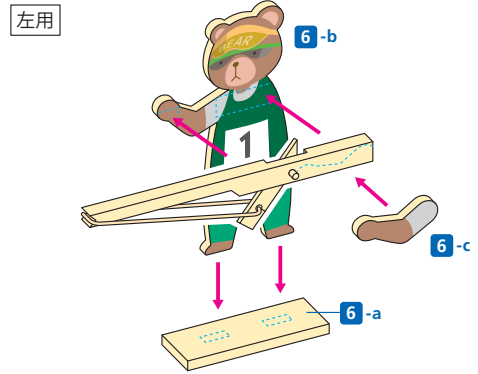

出来上がったら、  
ベースBに置いてセットする

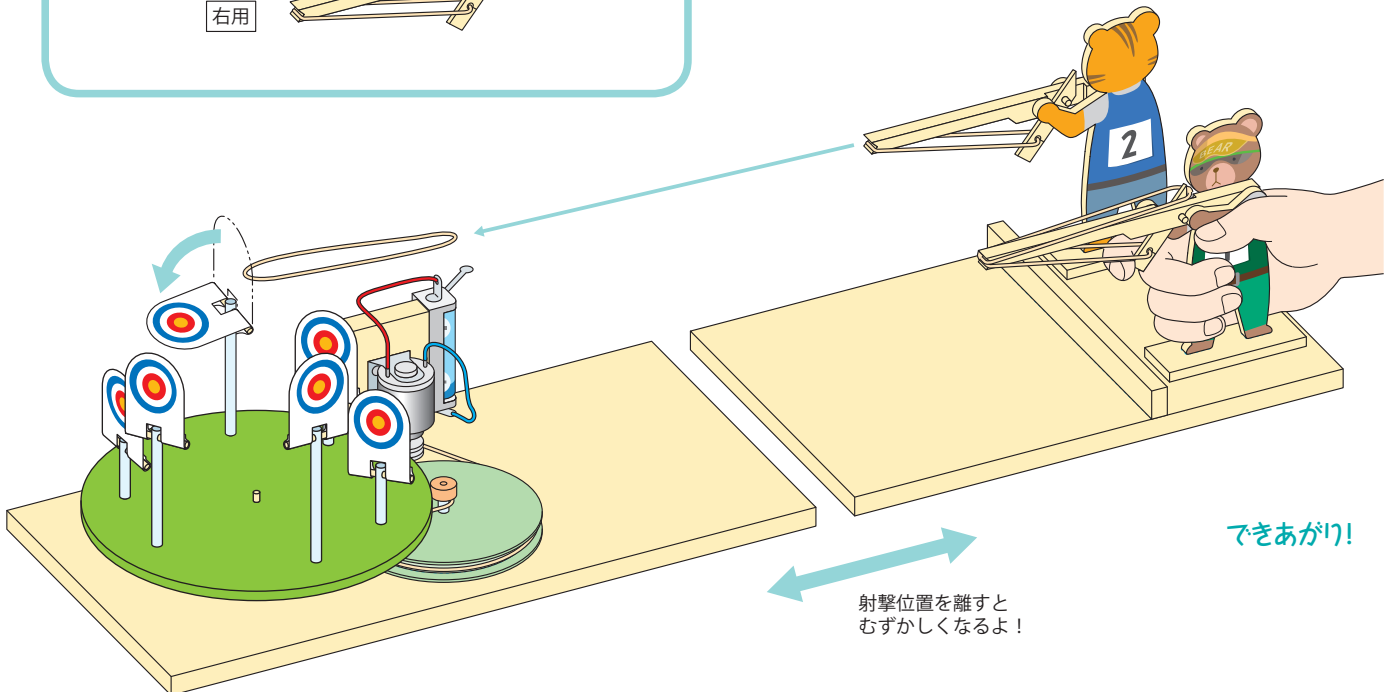

●プーリー

14-b  
4枚

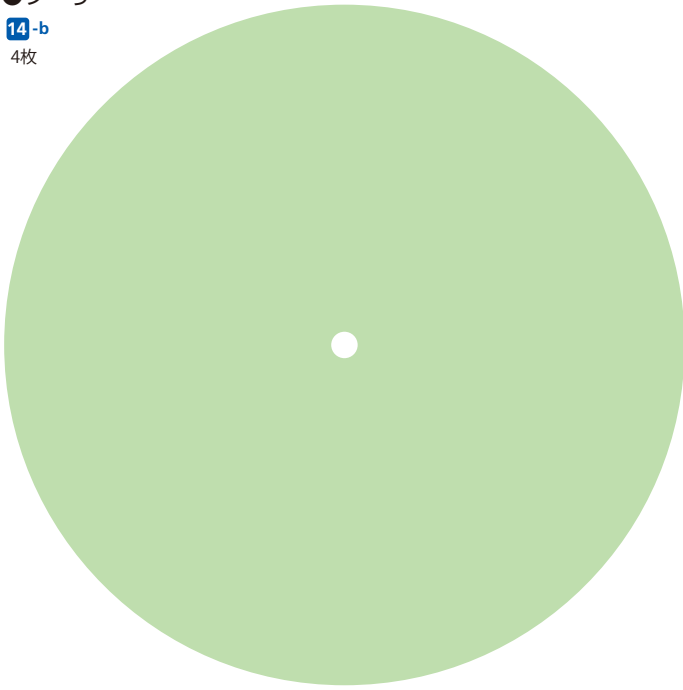

6-d  
2枚

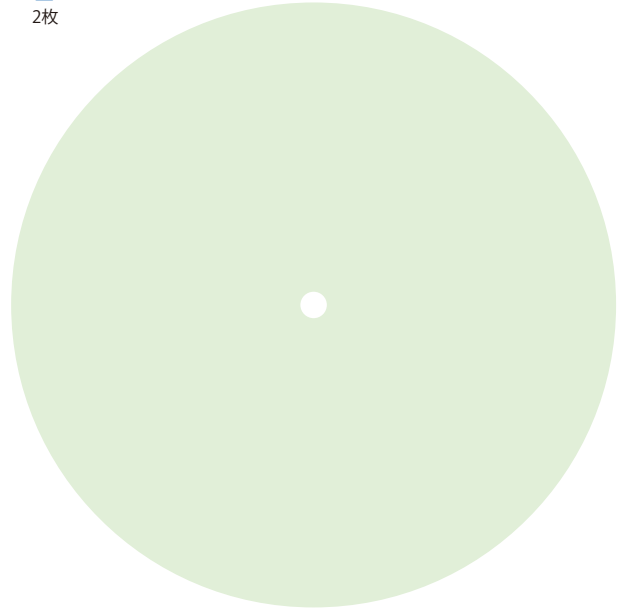

5-c

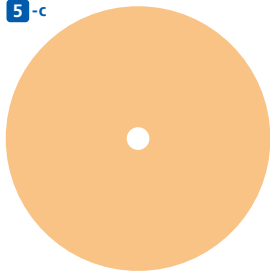

14-a

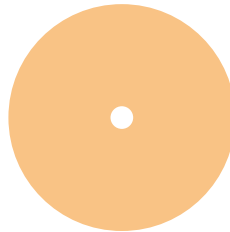

5-d



※内径は13パイプの直径に合わせる

●ライフル銃

5-b



7



●的 10

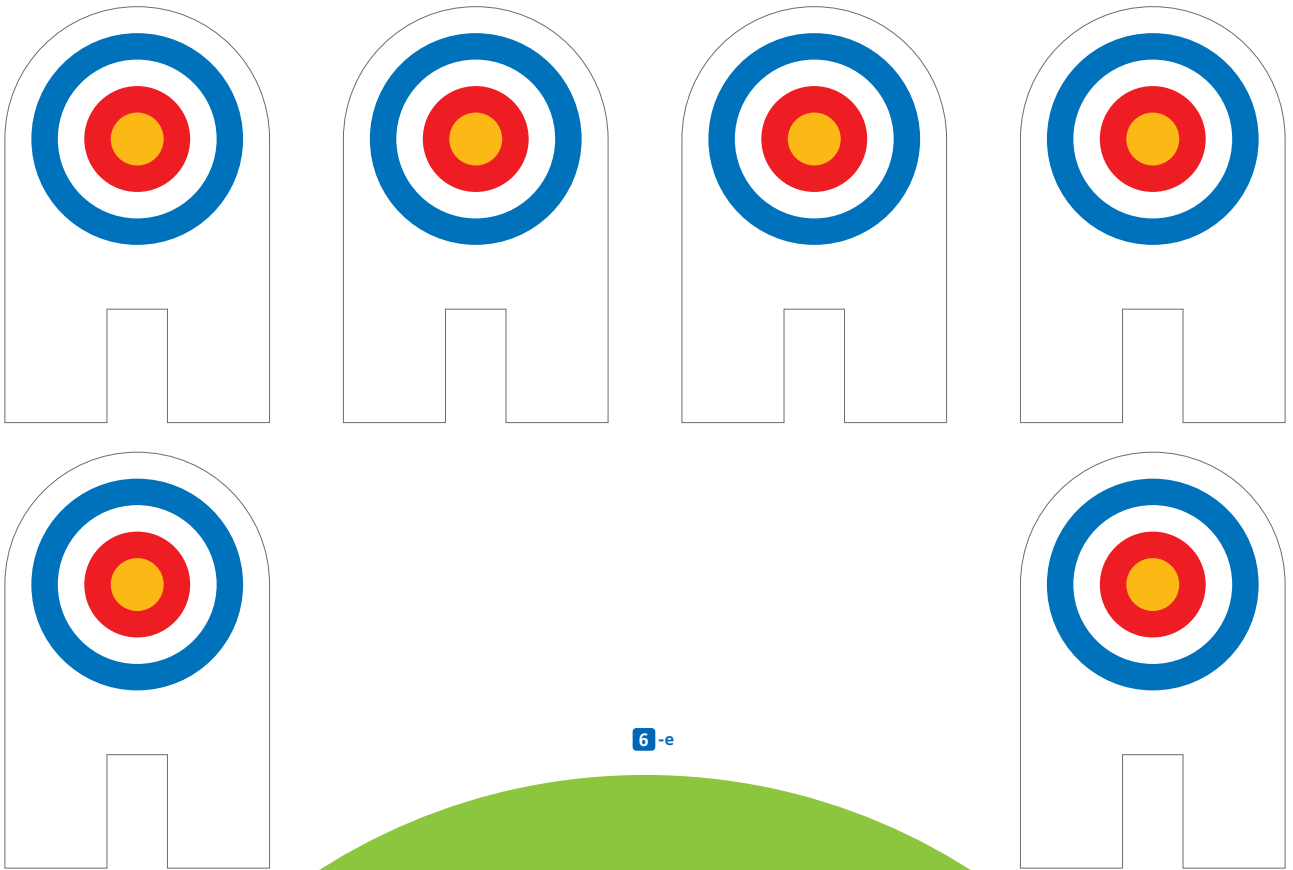

6 -e

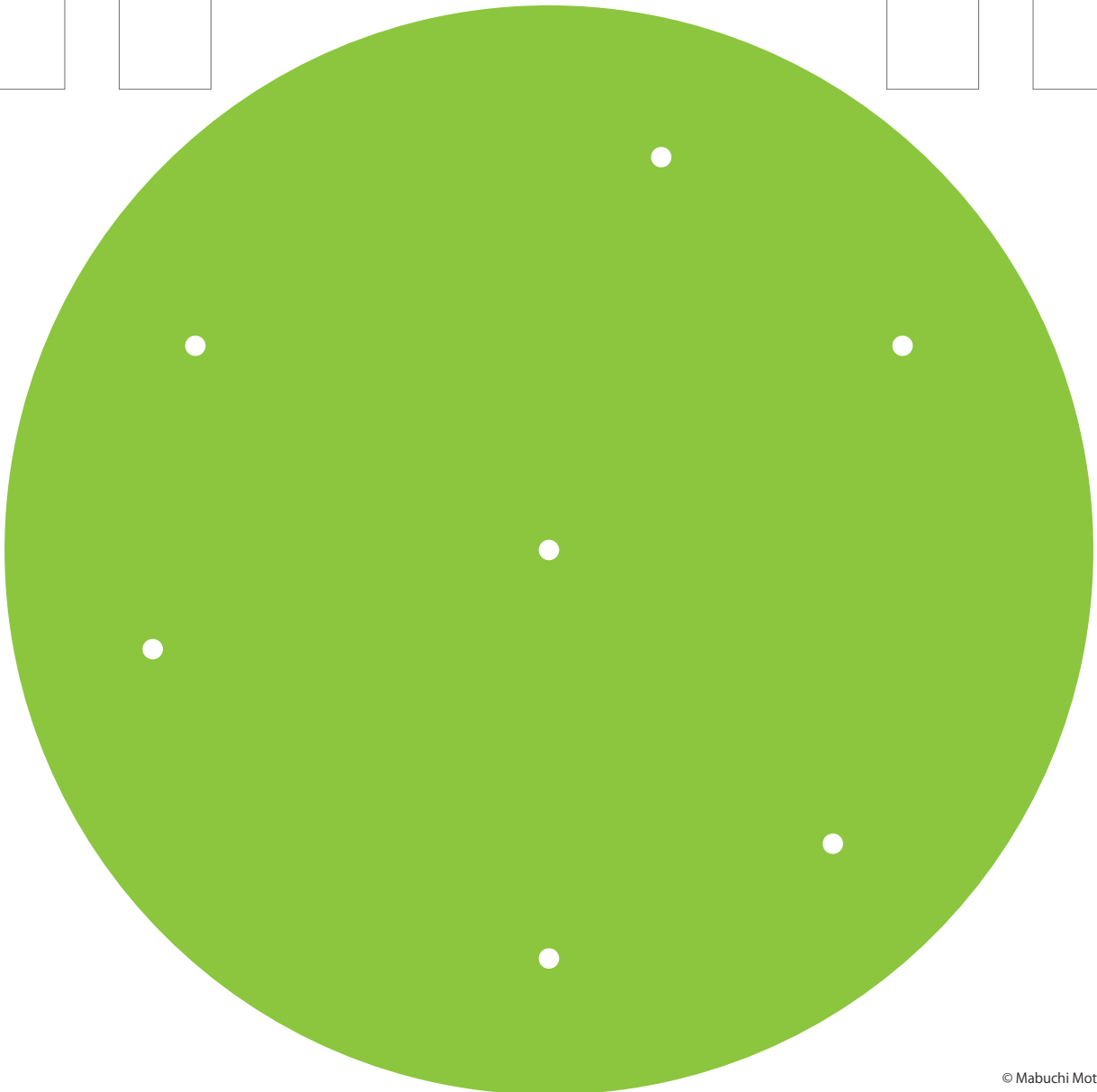

6-b



6-c

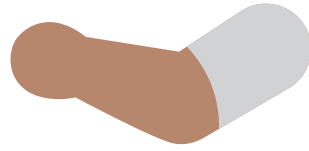

6-b



6-c

